

# Cabezal Vertical

## Modelo: V-790



### Especificaciones técnicas:

Potencia máxima transmisible	80,8 kW
Par máximo transmisible	7.000 Nm
Velocidad máxima de giro	1.000 rpm
Giro de cuerpos	Manual
Amarre de herramienta	Hidromecánico
Cono de herramienta	ISO 60 - DIN 69871 (otros)
Tirante	DIN 69872 (otros)
Lubricación rodamientos	Engrase manual
Lubricación engranajes	Engrase manual

### Opciones:

Refrigeración exterior de la herramienta.

Refrigeración por el interior de la herramienta, forma AD, con junta rotativa.

Amarre manual de herramienta.

Posibilidad de acoplar a diferentes maquinas mediante bases realizadas, bases de acoplamiento o arrastres especiales.

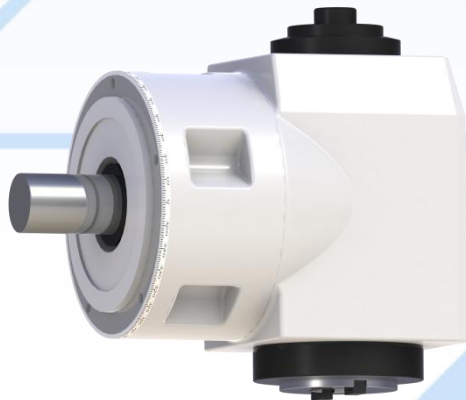

### Dimensiones Generales

